

Filter til følgende modeller: RAS-(M)_GKV E/E2 , RAS-(M)_NKV-E , RAS-(M)_UKV-E/E2/E3 , RAS-(M)_YKV-E

RB-A616DE: Super Sterilizer Filter

Vedlikehold av rense- og allergifilteret: Støvsuges hver 6 mnd. eller ved behov (må ikke vaskes), max 2 års levetid.

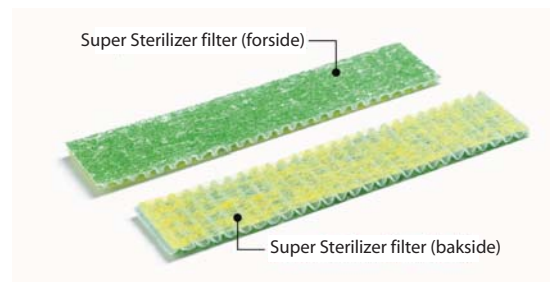

RB-A615DE: Super Oxi Deo Filter

Vedlikehold av luktjernings- og antivirusfilteret hver 6 mnd: Støvsuges, skylles evt. i kaldt vann, tørkes/regenereres med UV-stråler fra solen i min. 6 timer, max 2 års levetid.

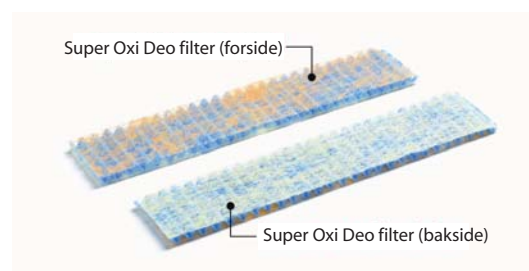

Filter til følgende modell: RAS-(M)_JKVP-E

RB-A607DE: Zeolite-Plus Filter (blått, ligger ytterst)

RB-A607DE: Zeolite-Plus Filter (blått, ligger ytterst)
Filterservice hver 6 mnd: Støvsuges, evt. skylles/vaskes i svakt såpevann og skylles godt, tørkes/regenereres med UV-stråler fra solen i min. 6 timer, max 6 års levetid.

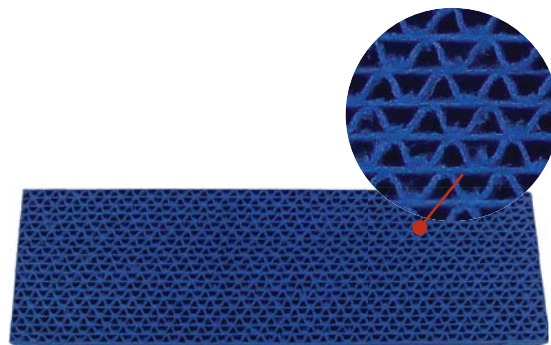

RB-A608DE: Zeolite-3G (sort, ligger innerst)

Filterservice hver 6 mnd: Støvsuges, evt. skylles/vaskes i svakt såpevann og skylles godt, tørkes/regenereres med UV-stråler fra solen i min. 6 timer, max 6 års levetid.

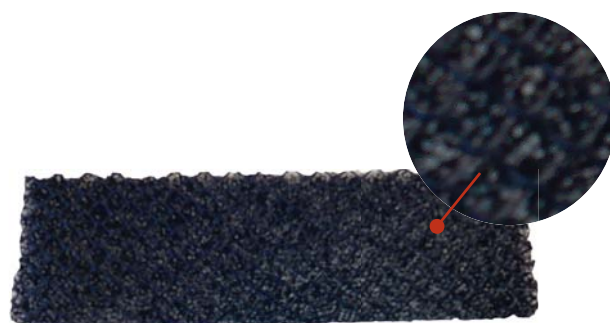

Filter til følgende modeller: RAS-B__EKVP-E , RAS-B__GKVP-E

RB-A612DE: Zeolite-plus filter (grønt)

Filterservice hver 6 mnd: Støvsuges, evt. skylles/vaskes i svakt såpevann og skylles godt, tørkes/regenereres med UV-stråler fra solen i min. 6 timer, max 6 års levetid.

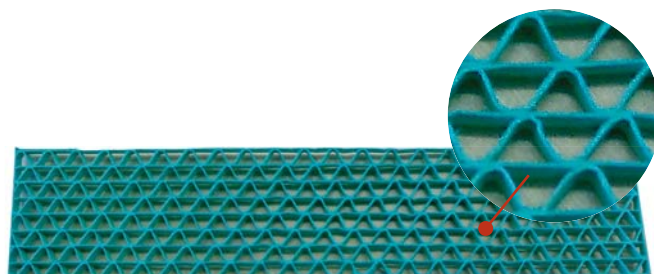

VEDLIKEHOLD

Rengjøring av luftfiltrene

Rengjør filtrene annenhver uke, eller etter behov. Dersom filtrene ikke blir rengjort vil dette medføre svekket drift (lavere effekt). Luftfiltre må ikke vaskes i oppvaskmaskin.

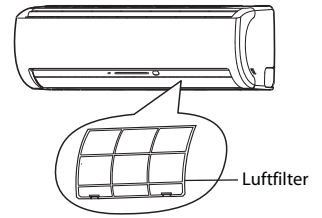

Fremgangsmåte (må ikke vaskes med filter montert i grovfilter)

1. Skru av varmepumpen med fjernkontrollen.
2. Åpne frontgrillen ved å bruke begge hender. La den bli stående i åpen stilling
3. Ta tak i grovfiltrene i nedre kant, løft opp litt, og trekk dem nedover og ut.
4. Bruk en støvsuger og/eller vask filtrene i såpevann. Skyll dem og la dem tørke.
5. Sett inn filtrene igjen.

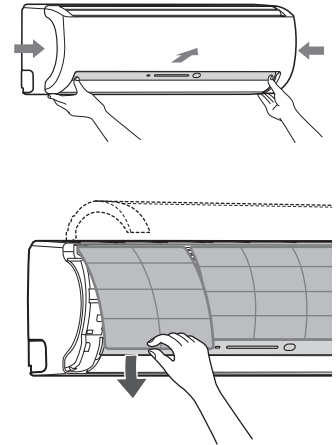
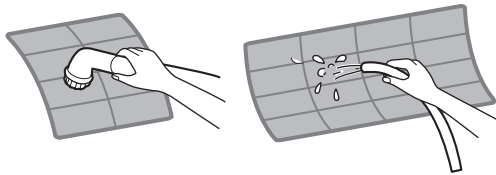

6. Sørg for at nedre kant på filteret sitter i sporet.
7. Lukk igjen frontgrillen.

PÅ DAISEIKAI MODELLER JKVP / EKVP / GKVP

Ionegeneratoren:

Før du rengjør ionegeneratoren må du skru av varmepumpen med fjernkontrollen og koble fra spenning (skru ut sikringen)

1. Åpne opp luftspjeldet helt med hånden.
2. Fjern eventuelt støv som sitter på ionegeneratoren.
3. Bruk en tørr tannbørste og børst tre-fire ganger på hver av polene (hver for seg).
4. Ikke bruk ørepinner eller andre ting som loer.
5. Lukk igjen luftspjeldet.

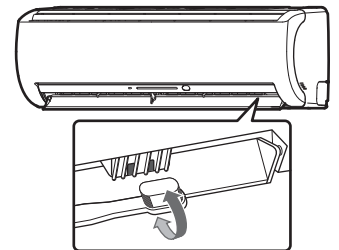

Aktivt elektrostatisk filter:

Denne prosedyren bør gjennomføres når FILTER-indikatoren på frontpanelet på innedelen lyser. Indikatoren begynner å lyse når aktivt elektrostatisk filter har vært i bruk i ca. 1000 timer. Prosedyren må gjennomføres minst en gang i halvåret. Selvom FILTER-indikatoren ikke lyser, burde du rengjøre filteret dersom dette lager knitrelyder eller summer.

Før du rengjør det aktive elektrostatiske filteret må du skru av varmepumpen og koble fra spenning (skru ut sikringen)

1. Åpne frontgrillen på innedelen
2. Ta tak i håndtaket på filteret og løft forsiktig oppover før du trekker det ned og ut fra holderen.
3. Legg filteret i varmt såpevann (40-50 grader) og la det ligge i et kvarters tid. Dersom filteret er meget skittent kan du bruke en sterkere konsentrasjon på såpevannet.
4. Gni forsiktig med en svamp opp og ned langs lamellene og vask filteret grundig.
5. Skyll filteret med rennende vann for å fjerne såperester.
6. Dersom filteret er veldig skittent bør du gjenta punktene 3 til 5 to-tre ganger.
7. Rist ut overflødig vann fra filteret og la det tørke før du setter det på plass i innedelen.
8. Sett filteret på plass i holderen ved å dytte det forsiktig opp og deretter inn og ned slik at det sitter korrekt.
9. Sett på plass andre filtre, og lukk igjen frontgrillen.
10. Reset filter-indikator ved å trykke reset på innedelen.

